

ベース用レール取扱説明書

このたびは、日東製品をお買い上げいただきまして、まことにありがとうございます。また、ご使用の前に、本説明書をご覧の上お取り扱いください。

○取付方法

扉にレール取付穴がある場合

○レール取付図

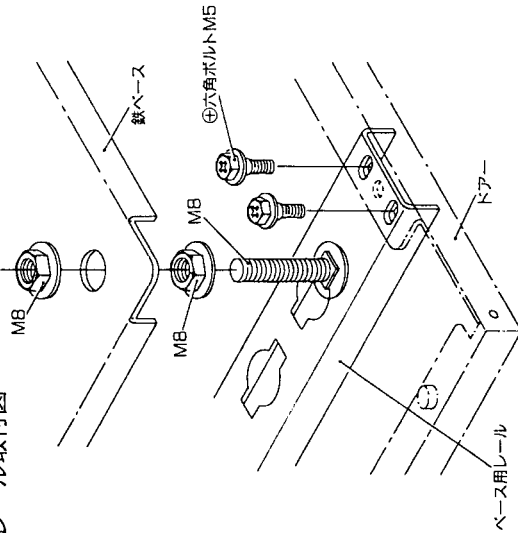

○扉ハンドル側にレール取付穴が上下各2ヶあいている場合のレール取付位置は、下記のようにお願いします。

〈片扉の場合〉

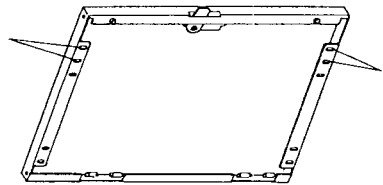

〈両扉用右扉の場合〉

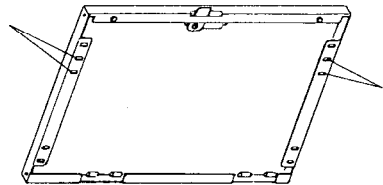

○取付方法

扉にレール取付穴がない場合

下記寸法位置に皿モミ加工後レール取付図参照の上レール取付をお願いします。

皿モミ加工寸法図

〈片扉、両扉用左扉〉

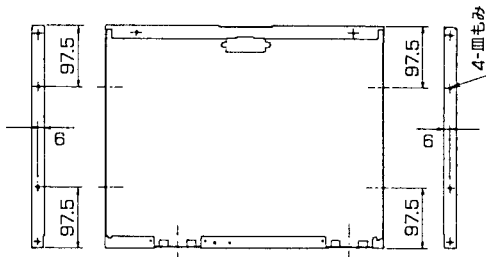

〈両扉用右扉〉

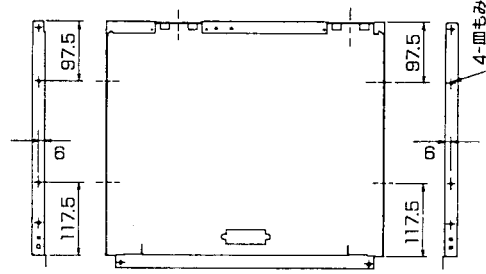

○皿モミ形状断面図

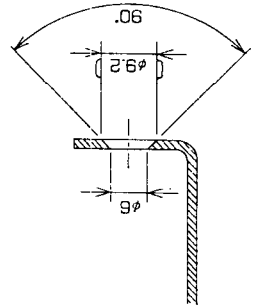

○レール取付図

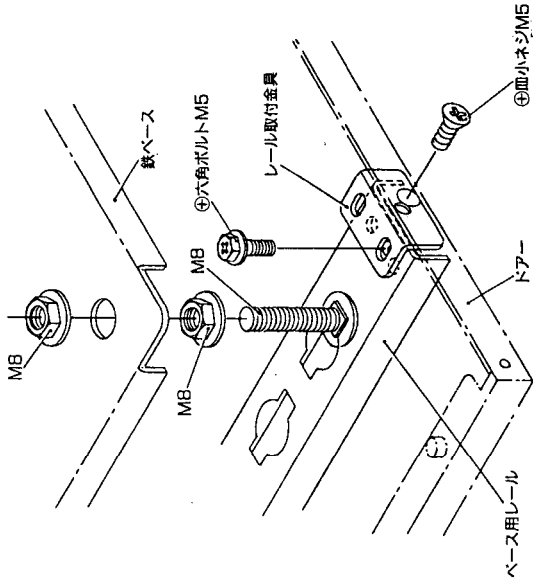

○レール取付位置は、下記のようにお願いします。

〈片扉、両扉用左扉の場合〉

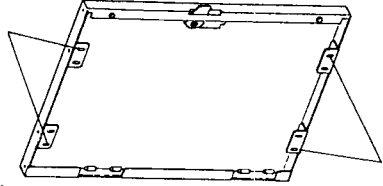

〈両扉用右扉の場合〉

