

パネル用レール1取扱説明書

このたびは、日東製品をお買い上げいただきまして、まことにありがとうございます。御使用前の前に、本説明書をご覧の上お取り扱いください。

○取付方法

扉にレール取付穴がある場合

○レール取付図

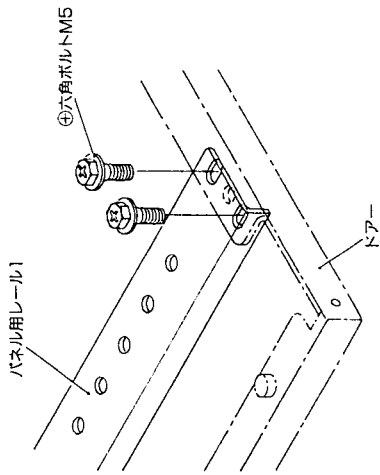

○扉ハンドル側にレール取付穴が上下各3ヶあいている場合のレール取付位置は、下記の様にお願致します。

〈片扉の場合〉

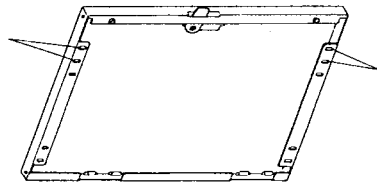

外側の2ヶを利用
してレールを取り
付けてください。

〈両扉用右扉の場合〉

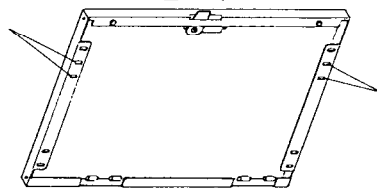

内側の2ヶを利用
してレールを取り
付けてください。

○取付方法

扉にレール取付穴がない場合

下記寸法位置に皿モミ加工後レール取付図参照の上レール取付をお願いします。

皿モミ加工寸法図

〈片扉、両扉用右扉〉

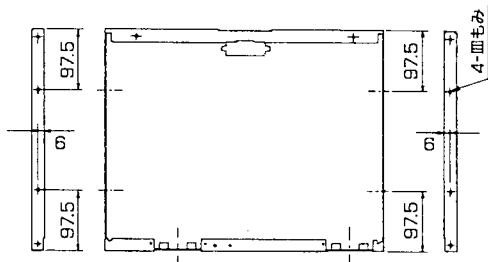

〈両扉用左扉〉

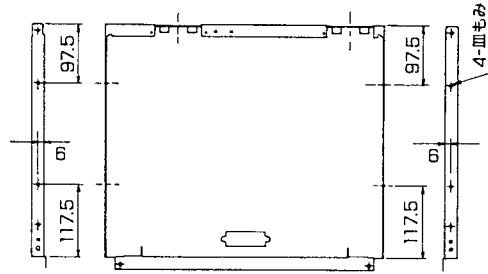

○レール取付図

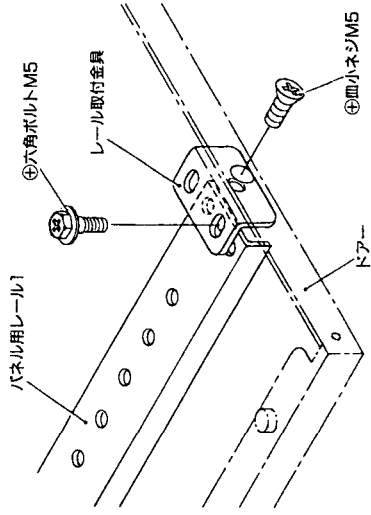

○レール取付位置は、下記の様にお願致します。

〈片扉、両扉用左扉の場合〉

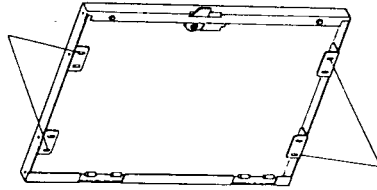

レール取付金具の
外側の穴を利用し
てレールを取り付
けてください。

〈両扉用右扉の場合〉

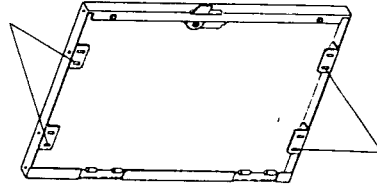

レール取付金具の
外側と内側の穴を
利用してレールを
取り付けてくださ
い。

○皿モミ形状断面図

